

## Sliding door closets

2009.11

**CUUMA**  
<http://cuuma.jp>





COLOR

MFC 木目



WP(ホワイトベア)



OK(ホワイトオーク)

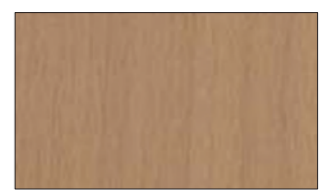

WB(ビーチ)

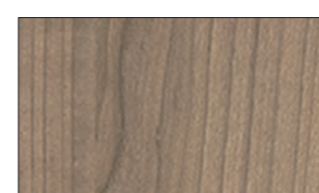

WN(ウォルナット)



WM(ダークメープル)



BG(ウェンジ)

MFC 単色

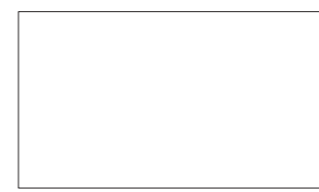

BW(ホワイト)



BB(ダークグレー)

(鏡面)

Senoplast

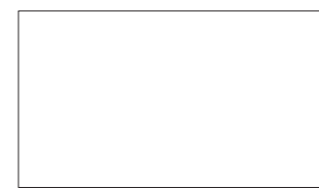

SW(ホワイト)

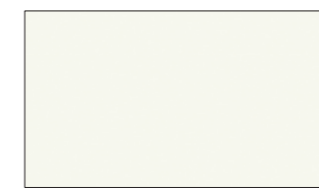

SB(ベージュ)

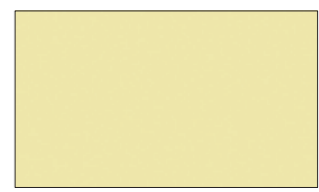

SY(イエロー)

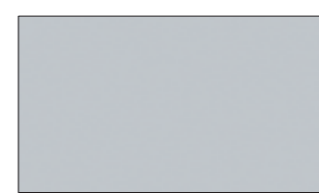

SS(シルバー)



SC(カプチーノ)

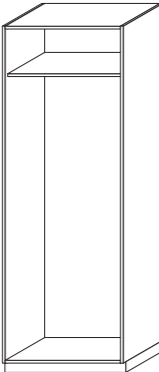
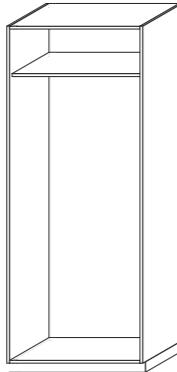
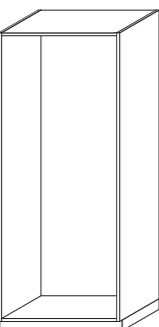
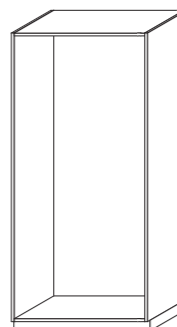

Box	W800		W900	
	品番/価格		品番/価格	
H2324				
D602	MFC 単色	VB6-12-80-■■■ / ¥91,000	VB6-12-90-■■■ / ¥99,000	
	MFC 木目	VB6-12-80-■■■ / ¥125,000	VB6-12-90-■■■ / ¥135,000	
H2004				
D602	MFC 単色	VB6-10-80-■■■ / ¥67,000	VB6-10-90-■■■ / ¥71,000	
	MFC 木目	VB6-10-80-■■■ / ¥91,000	VB6-10-90-■■■ / ¥96,000	

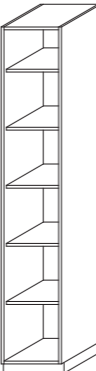
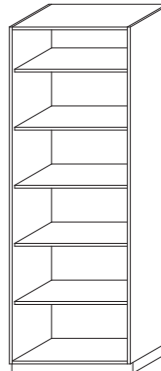
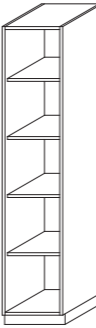
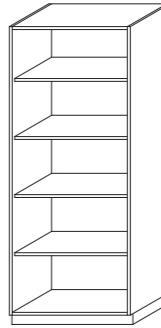
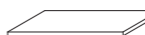
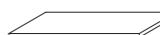
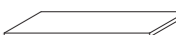
※品番の■■■部分にはカラー品番が入ります。

Open Box	W400		W800			
	品番/価格		品番/価格			
H2324 可動棚×4 固定棚×1						
D314	MFC 単色	VB3-12-40T-■■■ / ¥64,000	VB3-12-80T-■■■ / ¥83,000			
	MFC 木目	VB3-12-40T-■■■ / ¥87,000	VB3-12-80T-■■■ / ¥115,000			
D602	MFC 単色	VB6-12-40T-■■■ / ¥88,600	—			
	MFC 木目	VB6-12-40T-■■■ / ¥116,200	—			
H2004 可動棚×4						
D314	MFC 単色	VB3-10-40T-■■■ / ¥58,000	VB3-10-80T-■■■ / ¥73,000			
	MFC 木目	VB3-10-40T-■■■ / ¥79,000	VB3-10-80T-■■■ / ¥102,000			
D602	MFC 単色	VB6-10-40T-■■■ / ¥78,600	—			
	MFC 木目	VB6-10-40T-■■■ / ¥102,200	—			
棚板	W400		W800		W900	
	品番/価格		品番/価格		品番/価格	
H19						
D314	MFC 単色	VS3-19-40-■■■ / ¥5,000	VS3-19-80-■■■ / ¥6,000	—		
	MFC 木目	VS3-19-40-■■■ / ¥7,000	VS3-19-80-■■■ / ¥9,000	—		
D602	MFC 単色	VS6-19-40-■■■ / ¥6,400	VS6-19-80-■■■ / ¥8,000	VS6-19-90-■■■ / ¥9,000		
	MFC 木目	VS6-19-40-■■■ / ¥7,800	VS6-19-80-■■■ / ¥10,000	VS6-19-90-■■■ / ¥12,000		

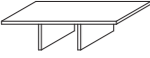
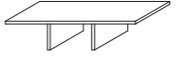
※品番の■■■部分にはカラー品番が入ります。

仕切り棚	W800	W900
	品番/価格	品番/価格
H192		
MFC 単色	VC6-01-80-■■■ / ¥12,000	VC6-01-90-■■■ / ¥13,000
MFC 木目	VC6-01-80-■■■ / ¥15,000	VC6-01-90-■■■ / ¥16,000

ハンガーパイプ	W800	W900
	品番/価格	品番/価格
		
	VHP-80 / ¥7,500	VHP-90 / ¥9,000

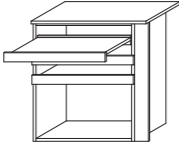
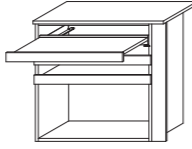
トレイ	W800	W900	
	品番/価格	品番/価格	
H803			
D602	MFC 単色	VTR6-04-08-■■■□ / ¥79,000	VTR6-04-09-■■■□ / ¥82,000
	MFC 木目	VTR6-04-08-■■■□ / ¥83,000	VTR6-04-09-■■■□ / ¥86,000

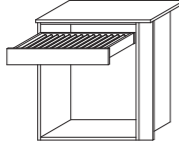
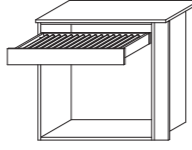
スラックス ハンガー	W800	W900	
	品番/価格	品番/価格	
H803			
D602	MFC 単色	VSH6-04-08-■■■□ / ¥95,000	VSH6-04-09-■■■□ / ¥97,000
	MFC 木目	VSH6-04-08-■■■□ / ¥99,000	VSH6-04-09-■■■□ / ¥102,000

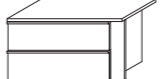
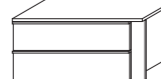

※品番の■■■部分にはカラー品番が入ります。  
 ※品番の□部分にはL/Rが入ります。  
 ※分割棚は引出Boxの上のみ設置可能。

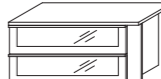
引出し Box (2段)	W800	W900	
	品番/価格	品番/価格	
H417			
D602	MFC 単色	VDB6-02-08-■■■□ / ¥84,000	VDB6-02-09-■■■□ / ¥88,000
	MFC 木目	VDB6-02-08-■■■□ / ¥88,000	VDB6-02-09-■■■□ / ¥92,000

シースルー引出し Box (2段)	W800	W900	
	品番/価格	品番/価格	
H417			
D602	MFC 単色	VDS6-02-08-■■■□ / ¥91,000	VDS6-02-09-■■■□ / ¥95,000
	MFC 木目	VDS6-02-08-■■■□ / ¥95,000	VDS6-02-09-■■■□ / ¥99,000

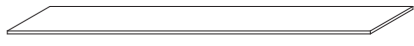
セルフクローズ	品番/価格
	
	VSE / ¥32,000(1ヶ)

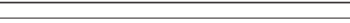
化粧側板	W650	
	品番/価格	
T19		
MFC 単色	H2400	VSD-06-24-■■■ / ¥14,000
	H2600	VSD-06-26-■■■ / ¥15,000
MFC 木目	H2400	VSD-06-24-■■■ / ¥19,000
	H2600	VSD-06-26-■■■ / ¥20,000

フィラー材	W100	W200
	品番/価格	品番/価格
H2400		
MFC 単色	VF1-24-10-■■■ / ¥3,000	VF1-24-20-■■■ / ¥5,000
MFC 木目	VF1-24-10-■■■ / ¥4,000	VF1-24-20-■■■ / ¥7,000

※品番の■■■部分にはカラー品番が入ります。  
 ※品番の□部分にはL/Rが入ります。

扉	W800		W900	
	品番/価格		品番/価格	

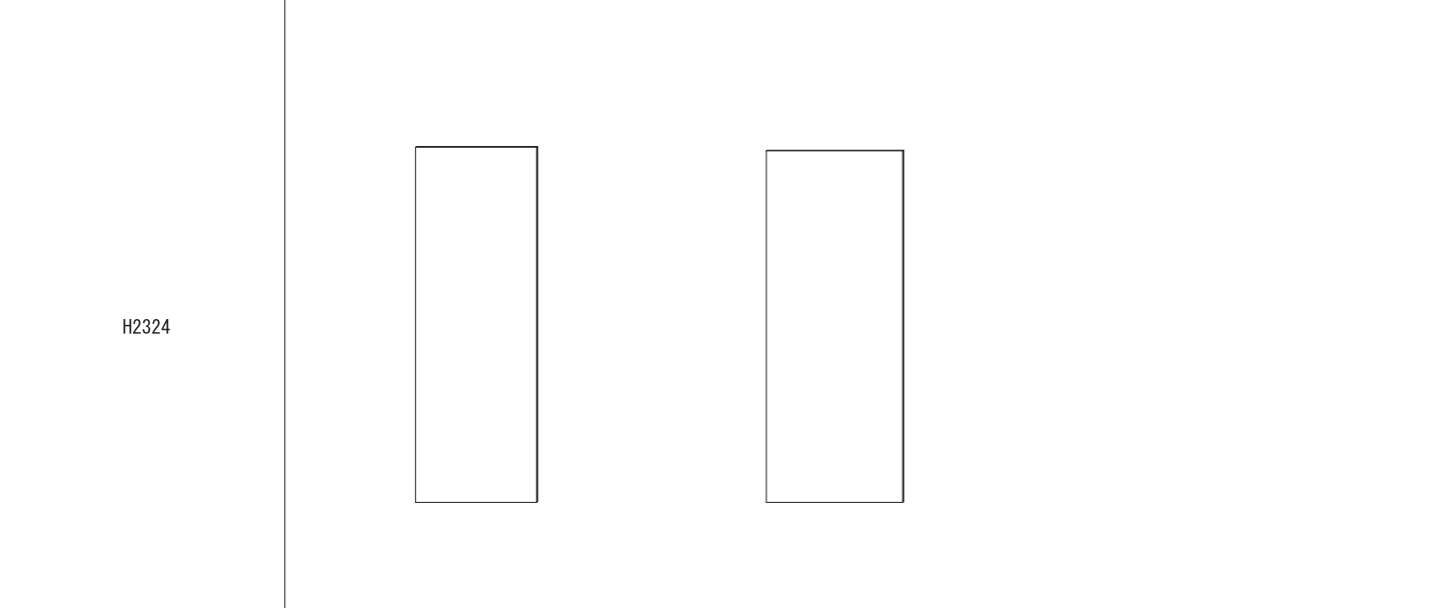

MFC 単色	扉 2 枚	VTH-12-16-■■■ / ¥172,000	VTH-12-18-■■■ / ¥184,000
MFC 木目	扉 2 枚	VTH-12-16-■■■ / ¥181,000	VTH-12-18-■■■ / ¥193,000
鏡面材	扉 2 枚	VTH-12-16-■■■ / ¥277,000	VTH-12-18-■■■ / ¥307,000
MFC 単色	扉 3 枚	VTH-12-24-■■■ / ¥231,000	VTH-12-27-■■■ / ¥247,000
MFC 木目	扉 3 枚	VTH-12-24-■■■ / ¥243,000	VTH-12-27-■■■ / ¥260,000
鏡面材	扉 3 枚	VTH-12-24-■■■ / ¥387,000	VTH-12-27-■■■ / ¥431,000
MFC 単色	扉 4 枚	VTH-12-32-■■■ / ¥304,000	VTH-12-36-■■■ / ¥323,000
MFC 木目	扉 4 枚	VTH-12-32-■■■ / ¥319,000	VTH-12-36-■■■ / ¥339,000
鏡面材	扉 4 枚	VTH-12-32-■■■ / ¥511,000	VTH-12-36-■■■ / ¥567,000

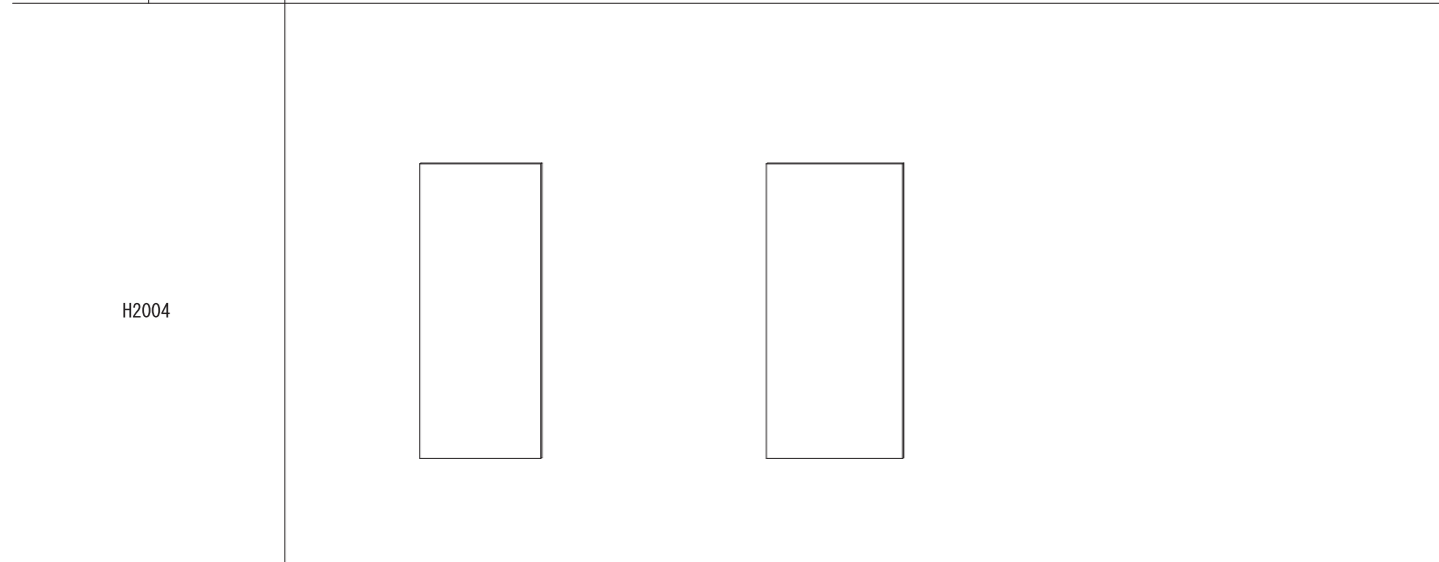

MFC 単色	扉 2 枚	VTH-10-16-■■■ / ¥144,000	VTH-10-18-■■■ / ¥155,000
MFC 木目	扉 2 枚	VTH-10-16-■■■ / ¥151,000	VTH-10-18-■■■ / ¥163,000
鏡面材	扉 2 枚	VTH-10-16-■■■ / ¥263,000	VTH-10-18-■■■ / ¥293,000
MFC 単色	扉 3 枚	VTH-10-24-■■■ / ¥189,000	VTH-10-27-■■■ / ¥205,000
MFC 木目	扉 3 枚	VTH-10-24-■■■ / ¥198,000	VTH-10-27-■■■ / ¥215,000
鏡面材	扉 3 枚	VTH-10-24-■■■ / ¥366,000	VTH-10-27-■■■ / ¥410,000
MFC 単色	扉 4 枚	VTH-10-32-■■■ / ¥247,000	VTH-10-36-■■■ / ¥266,000
MFC 木目	扉 4 枚	VTH-10-32-■■■ / ¥259,000	VTH-10-36-■■■ / ¥279,000
鏡面材	扉 4 枚	VTH-10-32-■■■ / ¥483,000	VTH-12-36-■■■ / ¥539,000

※品番の■■■部分にはカラー品番が入ります。

## COMPOSITION 1

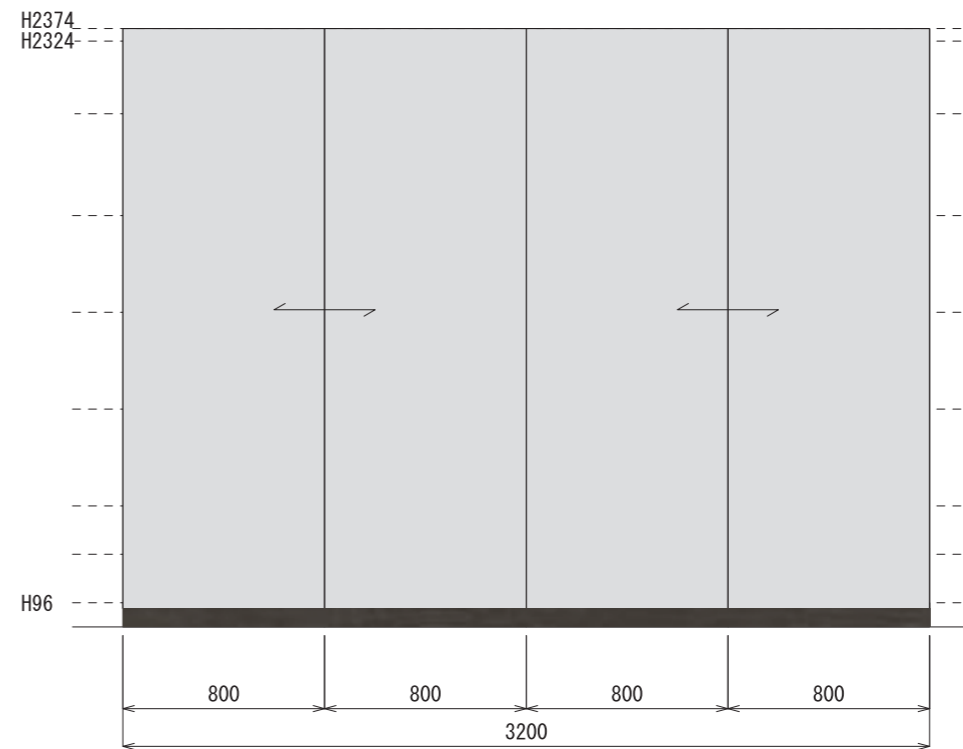

品番	名称	数量	単価	金額
VB6-12-80-BG	BOX	4	¥125,000	¥500,000
VSH6-04-80-BGR	スラックスハンガー右	1	¥99,000	¥99,000
VTR6-04-80-BGL	トレイ左	1	¥83,000	¥83,000
VSB6-02-80-BGL	引出(ガラス)左	1	¥95,000	¥95,000
VSB6-02-80-BGR	引出(ガラス)右	1	¥95,000	¥95,000
VHP-80	ハンカパッド	4	¥7,500	¥30,000
VTH-12-32-SS	扉4枚	1	¥511,000	¥511,000
合計				¥1,413,000

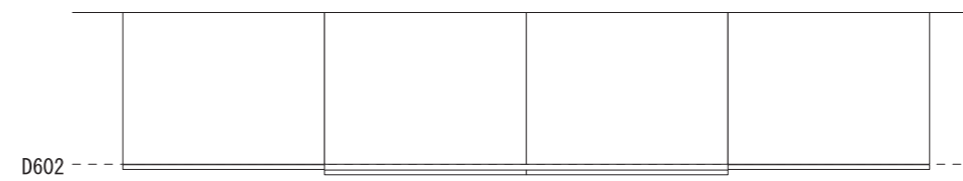

COMPOSITION 2

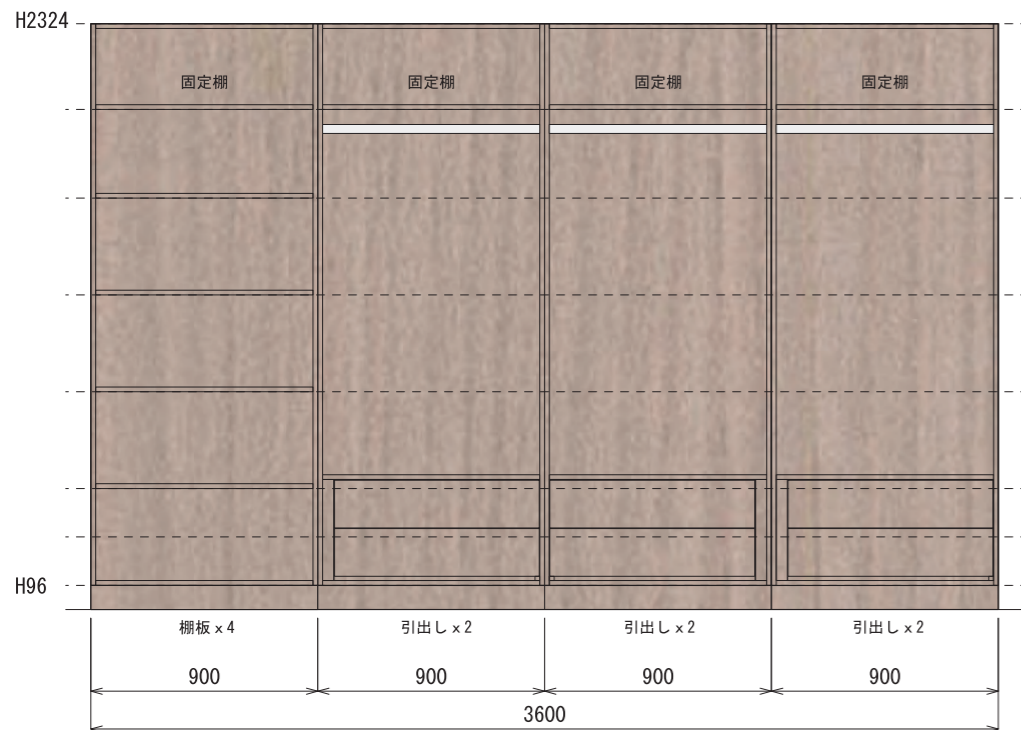

COMPOSITION 3

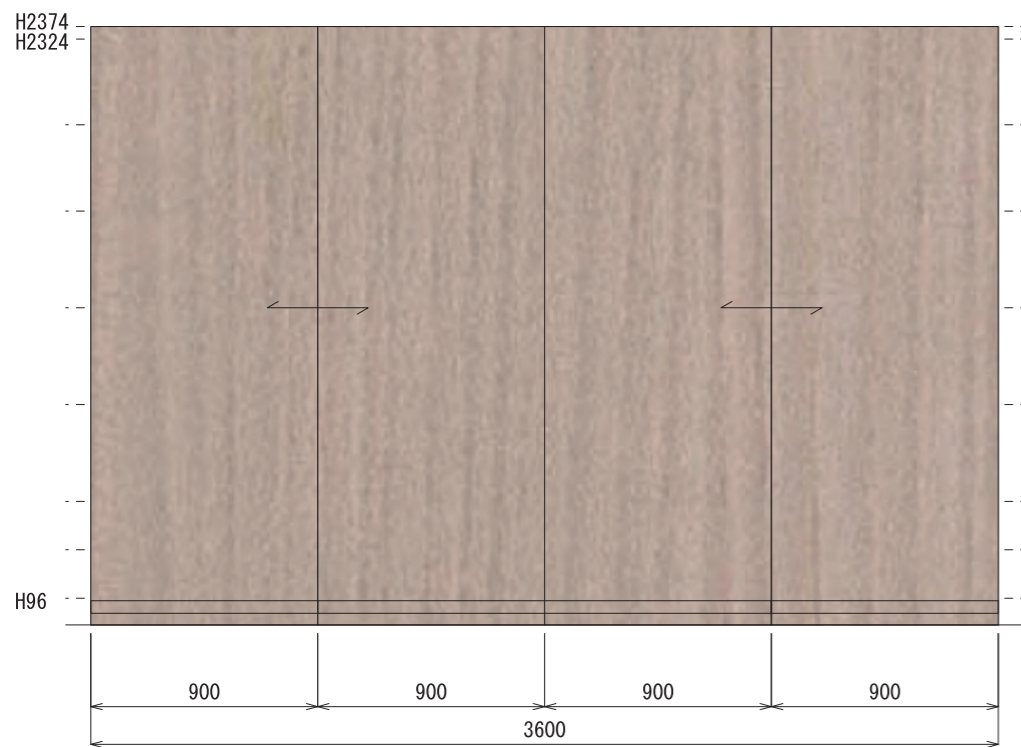
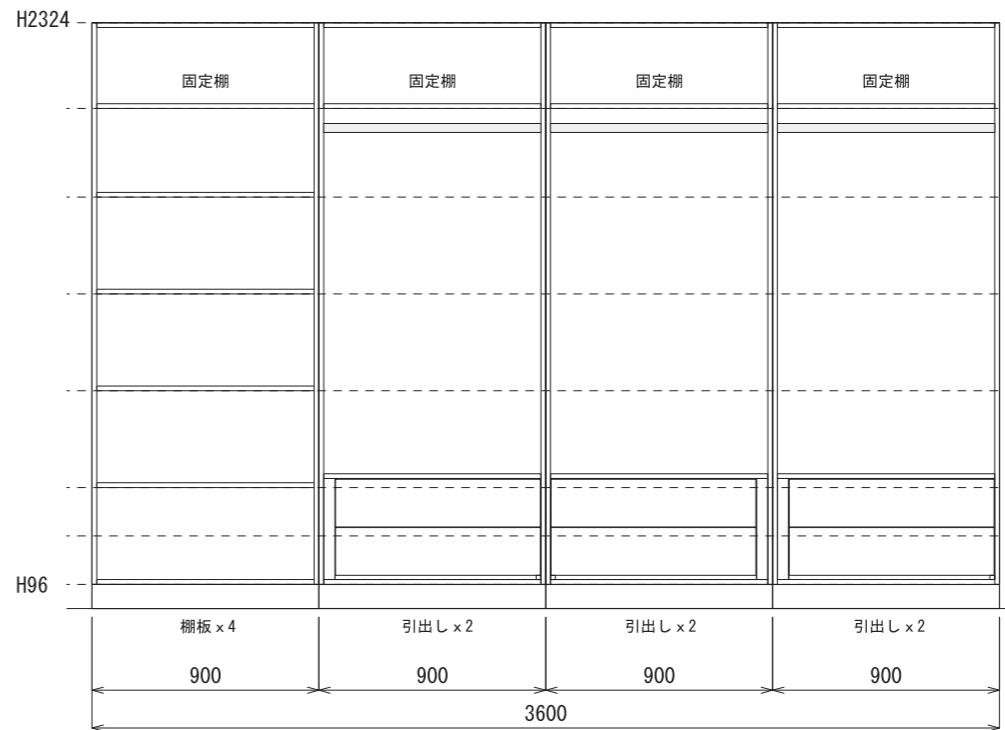

品番	名称	数量	単価	金額
VB6-12-90-WN	BOX	4	¥135,000	¥540,000
VDB6-02-90-WNR	引出 右	1	¥ 92,000	¥ 92,000
VDB6-02-90-WNL	引出 左	2	¥ 92,000	¥184,000
VSG-19-90-WN	棚板	4	¥ 12,000	¥ 48,000
VHP-90	ハンガーパイプ	3	¥ 9,000	¥ 27,000
VTH-12-36-WN	扉4枚	1	¥339,000	¥339,000
合計				¥1,230,000

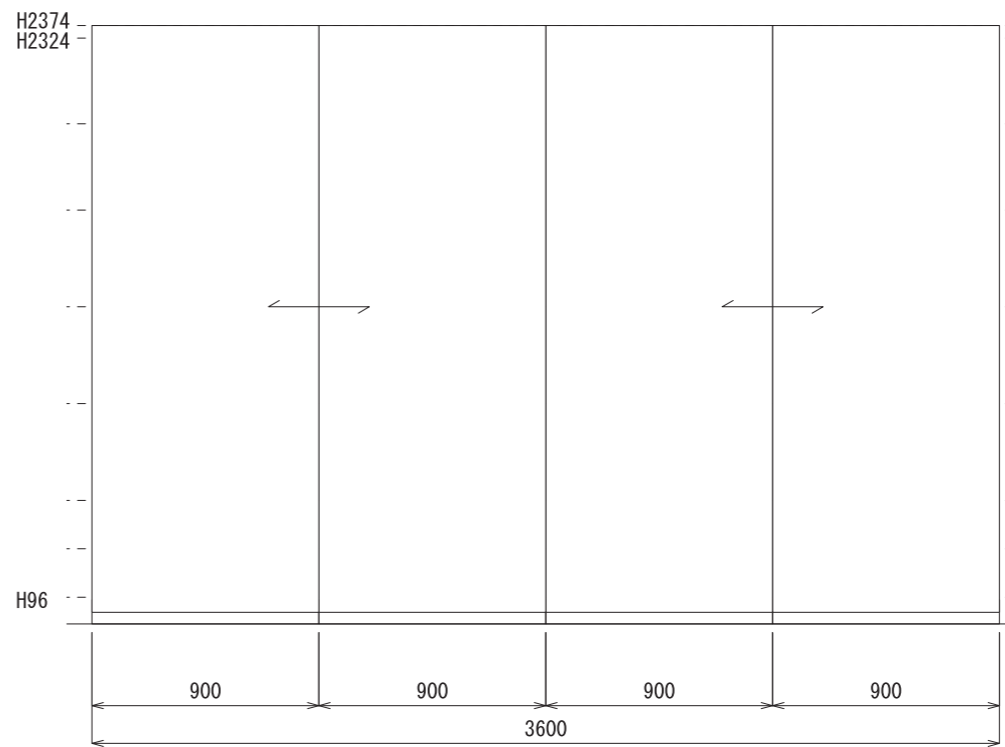

品番	名称	数量	単価	金額
VB6-12-90-BW	BOX	4	¥ 99,000	¥396,000
VDB6-02-90-BWR	引出 右	1	¥ 88,000	¥ 88,000
VDB6-02-90-BWL	引出 左	2	¥ 88,000	¥176,000
VSG-19-90-BW	棚板	4	¥ 9,000	¥ 36,000
VHP-90	ハンガーパイプ	3	¥ 9,000	¥ 27,000
VTH-12-36-BW	扉4枚	1	¥323,000	¥323,000
合計				¥1,046,000

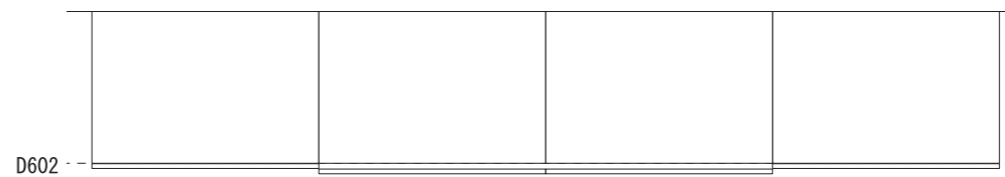
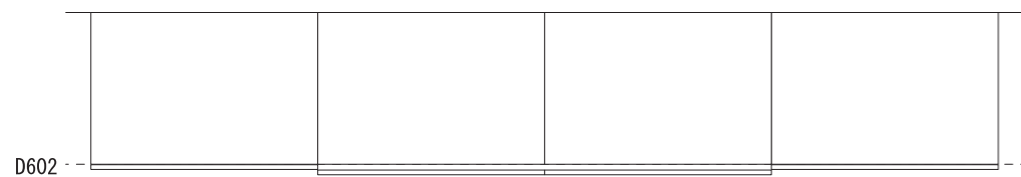

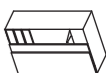

商品詳細

商品名:

部屋名:

寸法:

物件名 \_\_\_\_\_ 住所 \_\_\_\_\_

予定納期 \_\_\_\_\_ 年 \_\_\_\_\_ 月 \_\_\_\_\_ 日 ( 曜日 )

正面図



断面図



※F 詰め加工  
W寸法 1mm<sup>c</sup> 寸法 定価×1.15  
H寸法 32mm<sup>c</sup> 寸法 定価×1.15  
D寸法 32mm<sup>c</sup> 寸法 定価×1.3

ご依頼主様情報

お名前 \_\_\_\_\_

ご住所 〒 \_\_\_\_\_

ご連絡先 Tel \_\_\_\_\_ Fax \_\_\_\_\_

\_\_\_\_\_ e-mail \_\_\_\_\_

※建築図面もあわせて送付くださいますようお願い申し上げます

CUUMA  
<http://cuuma.jp>

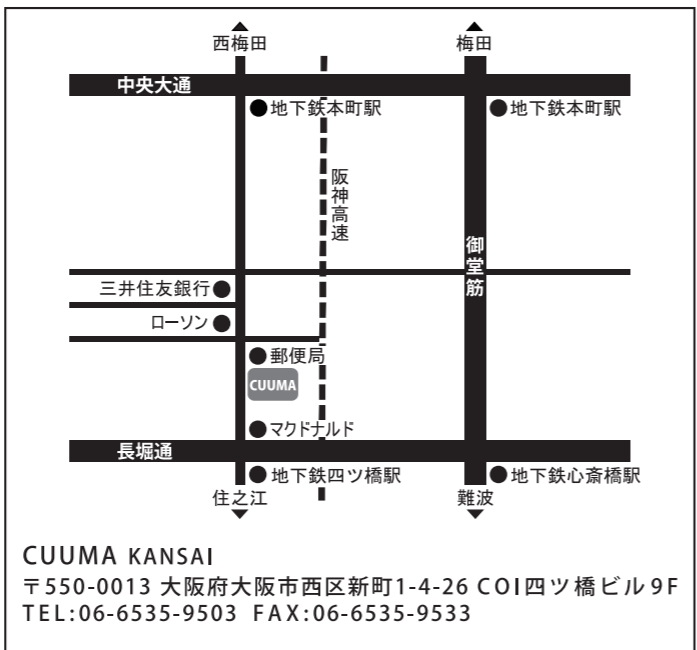

■商品について

価格

本カタログの掲載価格は2009年11月現在のメーカー小売希望価格です。予告なく価格の改定を実施する場合がございますので、予めご了承ください。  
また、掲載価格は製品のみ税抜き価格です。施工費・配送費は含まれておりません。

納期

商品は受注生産品です。納期は弊社正式受注後約2週間です。  
年末年始・お盆等の長期休暇の時期のご発注や、大量にご発注いただく場合には、納期が遅れる場合がございますので、弊社営業担当までご相談ください。

仕様

商品改良のため、予告なく改廃や仕様変更する場合がございますので、予めご了承ください。  
印刷物と実物とは多少色が異なる場合がございます。サンプルにて実物の色をご確認ください。

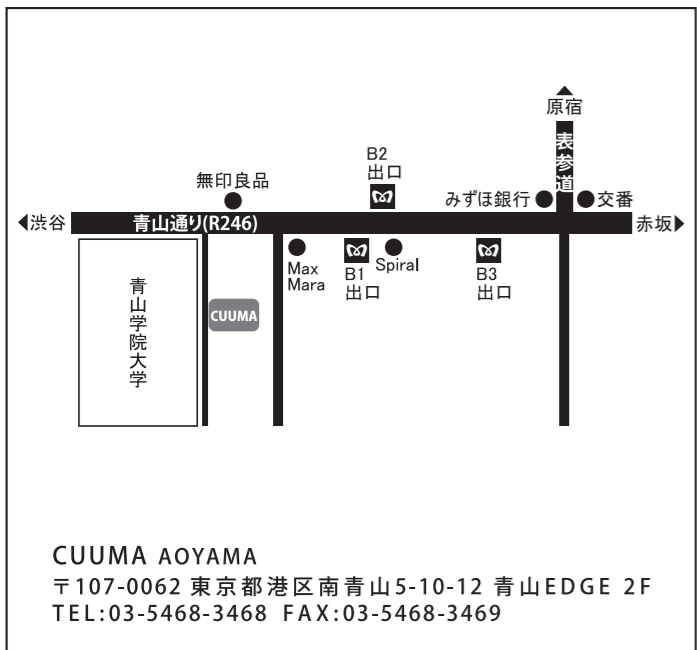

**CUUMA**  
<http://cuuma.jp>

**CUUMA AOYAMA**

〒107-0062 東京都港区南青山5-10-12 青山EDGE 2F  
TEL:03-5468-3468 FAX:03-5468-3469

**CUUMA KANSAI**

〒550-0013 大阪府大阪市西区新町1-4-26 COI四ツ橋ビル 9F  
TEL:06-6535-9503 FAX:06-6535-9533

**CUUMA Factory**

〒771-0202 徳島県板野郡北島町太郎八須字惣野8  
TEL:088-698-8646 FAX:088-698-2498

このカタログの記載内容は2009年11月現在のものです。